

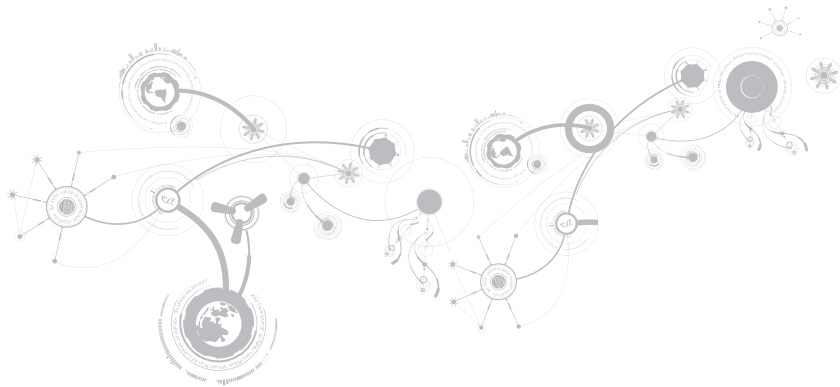

ALIENWARE®

MANUAL DO COMPUTADOR PORTÁTIL ACIENWARE M14x



Notas, Avisos e Advertências



NOTA: NOTA indica informações importantes para melhor utilizar o computador.



AVISO: AVISO indica potenciais danos do hardware ou perda de dados e explica como evitar o problema.

ADVERTÊNCIA: ADVERTÊNCIA indica potenciais danos no equipamento, lesões corporais ou mesmo morte.

O conteúdo aqui apresentado está sujeito a alterações sem aviso prévio.

© 2010–2013 Dell Inc. Todos os direitos reservados.

Qualquer tipo de reprodução destes materiais sem autorização por escrito da Dell Inc. é estritamente proibida.

Marcas comerciais utilizadas neste manual: Alienware®, AlienFX® e o logótipo AlienHead são marcas comerciais ou marcas comerciais registadas da Alienware Corporation; Dell™ é uma marca comercial da Dell Inc.; Microsoft®, Windows® e o logótipo  do botão Iniciar do Windows são marcas comerciais ou marcas comerciais registadas da Microsoft Corporation nos Estados Unidos e/ou noutros países; Intel®, Centrino® e SpeedStep® são marcas comerciais registadas e Core™ é uma marca comercial da Intel Corporation nos Estados Unidos e/ou noutros países; Blu-ray Disc™ é uma marca comercial da Blu-ray Disc Association; Bluetooth® é uma marca comercial registada que é propriedade da Bluetooth SIG, Inc.

Outros nomes e marcas comerciais podem ser mencionados neste documento como referência às entidades que invocam essas marcas e nomes ou aos seus produtos. A Dell Inc. renuncia a quaisquer interesses de propriedade relativamente a nomes e marcas comerciais de terceiros.

Modelo regulamentar: P18G **Tipo regulamentar: P18G001**

Rev. A01 **2013 - 04**

ÍNDICE

CAPÍTULO 1: CONFIGURAR O SEU PORTÁTIL.....	9
Antes de configurar o seu portátil	10
Ligar o adaptador CA.....	12
Pressionar o botão de alimentação	13
Ligar o cabo de rede (opcional)	14
Configurar o Microsoft Windows.....	15
Configurar vídeo sem fios (opcional)	16
Ligar à Internet (opcional)	19
CAPÍTULO 2: CONHECER O SEU PORTÁTIL.....	23
Funções do lado esquerdo.....	24
Funções do lado direito	28
Funções do lado posterior.....	29
Funções do visor	30
Funções do teclado e da base do computador	32
Botão de alimentação	34
Teclas de função.....	36

CAPÍTULO 3: UTILIZAR O SEU PORTÁTIL	39
Alienware Command Center	40
Ligar visores externos	40
Controlo de rede sem fios	44
Bateria	45
Gestão de energia	46
Tecnologia Optimus da nVidia	48
Sensor de queda livre	50
Reconhecimento facial FastAccess (opcional)	50
Configurar o BIOS	51
CAPÍTULO 4: INSTALAR E SUBSTITUIR COMPONENTES	65
Antes de começar	66
Instalar a bateria	70
Actualizar ou instalar módulos de memória	74
CAPÍTULO 5: RESOLUÇÃO DE PROBLEMAS	79
Sugestões e dicas básicas	80
Cópia de segurança e manutenção geral	81
Ferramentas de diagnóstico de software	83
Respostas a problemas comuns	85

CAPÍTULO 6: RECUPERAÇÃO DO SISTEMA	93
AlienRespawn	94
My Dell Downloads	98
CAPÍTULO 7: ESPECIFICAÇÕES	99
APÊNDICE	113
PRECAUÇÕES GERAIS DE E DE SEGURANÇA ELÉCTRICA	114
Contactar a Alienware	117

Prezado cliente da Alienware,

Bem-vindo à família Alienware. Estamos extremamente satisfeitos por o incluir entre o número cada vez maior de experientes utilizadores de computadores de alto desempenho.

Os técnicos da Alienware que montaram a sua máquina garantem que o seu sistema de alto desempenho está adequadamente otimizado e que atinge o seu potencial máximo. Construímos computadores com um único e inabalável objectivo: construí-los como se estivéssemos a construir o nosso próprio. Os técnicos não irão descansar até que a nova máquina cumpra ou exceda os nossos critérios extremamente exigentes!

Testámos amplamente a sua máquina de forma a garantir que usufrui dos mais elevados níveis de desempenho. Para além de um período de testes padrão, o seu sistema foi avaliado utilizando ferramentas do mundo real, como benchmarks sintéticos, por exemplo.

Convidamo-lo a partilhar conosco a sua experiência com o seu novo computador de alto desempenho; portanto, não hesite em enviar um e-mail ou ligar para a Alienware com quaisquer perguntas ou dúvidas. Toda a equipa partilha do seu entusiasmo pelas novas tecnologias e esperamos que aprecie a utilização do seu novo computador tanto quanto a Alienware gostou de o construir para si.

Atentamente,

A equipa da Alienware

ΑΥΤΟΧΑΡΙΣΤΟΙ Σ: ΔΟΧΕΙΟΤΑ ΕΤ ΕΣΤΙ ΕΥΧΑΡΕΤ

CAPÍTULO 1: CONFIGURAR O SEU PORTÁTIL



Antes de configurar o seu portátil

Parabéns pela compra do seu Alienware M14x!

Leia todas as instruções de segurança e de instalação antes efectuar as ligações do seu novo portátil. Comece por abrir cuidadosamente a caixa e retirar todos os componentes enviados.

Antes de configurar o seu computador ou componentes, consulte a factura incluída para verificar se todos os itens encomendados se encontram presentes e certifique-se de que inspecciona todos os itens quanto a danos físicos que poderão ter ocorrido durante o envio. Informe o apoio ao cliente sobre qualquer componente em falta ou danificado dentro dos primeiros 5 dias após a recepção do equipamento. Caso efectue a comunicação da falta de um item ou de um item danificado após os primeiros 5 dias da recepção do equipamento, a reclamação não será aceite. Alguns dos itens mais comuns a serem verificados são:

- O portátil e o adaptador CA com cabo de alimentação
- A chave do CD Microsoft localizada na parte inferior do portátil
- O monitor com o cabo de alimentação e o cabo de vídeo (se encomendado)
- Teclado (se encomendado)
- Rato (se encomendado)
- Altifalantes multimédia e o subwoofer (se encomendados)
- Controladores de joystick (se encomendados)

Pode também ser necessária uma chave de fendas pequena de ponta chata e/ou de uma chave Philips para ligar cabos de periféricos ao portátil.

Suportes multimédia e documentação do produto

A documentação fornecida com o seu portátil Alienware fornece respostas para muitas das perguntas que podem ocorrer à medida que explora as novas funções do seu portátil. Pode consultar a documentação para obter informações técnicas ou de utilização geral, conforme necessário para encontrar respostas às suas perguntas ou para ajudá-lo a obter respostas e soluções para os problemas encontrados. O suporte multimédia fornecido com o seu portátil é mencionado em algumas secções da documentação e pode ser necessário para executar certas tarefas. Como sempre, a nossa equipa de apoio técnico está disponível para o ajudar.

Posicionar o portátil

 **ADVERTÊNCIA:** Não coloque o portátil perto ou sobre radiadores de calor ou aberturas de ventilação. Se for colocado num armário, verifique se este possui ventilação adequada. Não o coloque num lugar húmido ou em qualquer lugar onde possa estar exposto à chuva ou água. Tenha cuidado para não derramar líquidos de qualquer tipo no seu portátil.

Depois de escolher um lugar para colocar o seu portátil, verifique se:

- Foi colocado numa superfície nivelada e firme.
- Os conectores de alimentação e de outros cabos instalados não estão presos entre o portátil e a parede ou a qualquer outro objecto.
- Não existe nenhum objecto que bloqueie o fluxo de ar na parte frontal, traseira e inferior do portátil.
- O portátil tem espaço suficiente para permitir o acesso às unidades ópticas e a outros dispositivos de armazenamento externos.

Ligar o adaptador CA

⚠ ADVERTÊNCIA: O adaptador CA funciona com tomadas eléctricas universais. Contudo, os conectores de alimentação e as extensões podem variar consoante os países. Utilizar um cabo incompatível ou ligar incorrectamente o cabo a uma extensão ou tomada eléctrica pode provocar incêndio ou danos no equipamento.

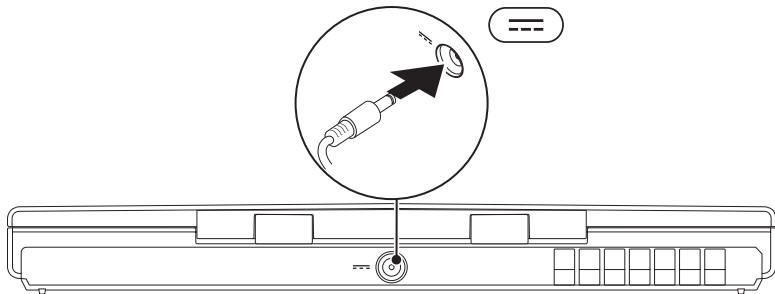

Pressionar o botão de alimentação

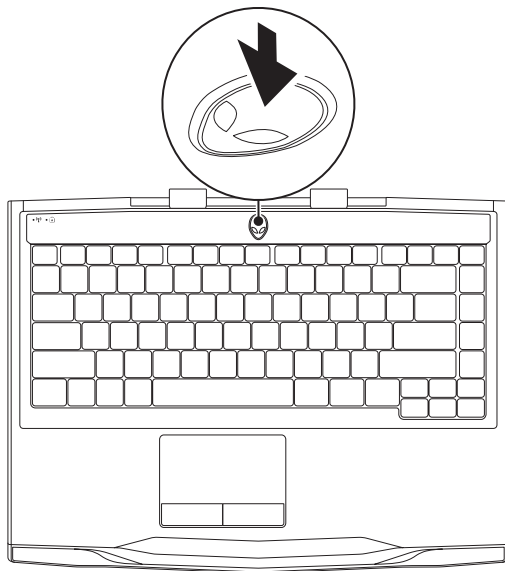



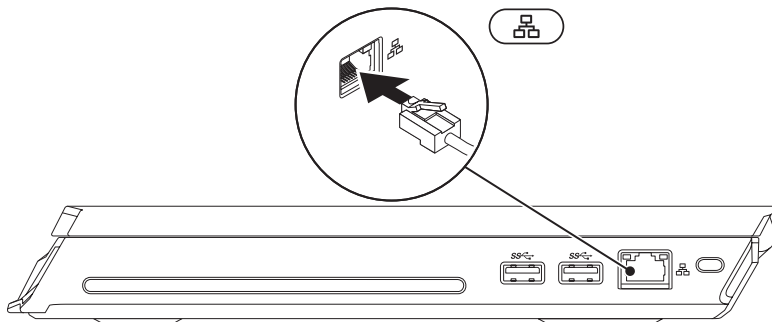

Ligar o cabo de rede (opcional)



Configurar o Microsoft Windows

O seu computador vem pré-configurado com o sistema operativo Microsoft Windows. Para configurar o Windows pela primeira vez, siga as instruções do ecrã. Estes passos são obrigatórios e podem demorar algum tempo até estarem concluídos. Os ecrãs de configuração do Windows irão orientá-lo durante vários procedimentos, incluindo a aceitação dos acordos de licença, a definição de preferências e a configuração de uma ligação à Internet.

-  **AVISO:** Não interrompa o processo de configuração do sistema operativo. Se o fizer, poderá inutilizar o computador e precisará reinstalar o sistema operativo.
-  **NOTA:** Para o excelente desempenho do computador, recomenda-se que transfira e instale o BIOS e os controladores mais recentes para o seu computador. Os mesmos estão disponíveis em support.dell.com.
-  **NOTA:** Para mais informações sobre o sistema operativo e funções, consulte support.dell.com/MyNewDell.
-  **NOTA:** Recomendamos que crie uma cópia de segurança de todo o sistema assim que configurar o Microsoft Windows.

Configurar vídeo sem fios (opcional)

Pode configurar vídeo sem fios utilizando as seguintes tecnologias:

- Intel Wireless Display — Concebida para visualizar DVDs e efectuar a transmissão em sequência (streaming) de vídeos.
- WirelessHD — Concebido para aplicações com intensa utilização de gráficos, por exemplo, jogos de alta definição.

 **NOTA:** Vídeos sem fios podem não ser suportados em todos os computadores.

Requisitos de hardware

	Intel Wireless Display	WirelessHD
Transmissor	Placa WLAN sem fios Intel Centrino	Placa SiBeam WirelessHD de 60 GHz
Receptor	Adaptador Push2TV para Intel Wireless Display	Kit de receptor WirelessHD

Configurar a tecnologia WirelessHD (opcional)

A função WirelessHD permite partilhar vídeos de alta definição do visor do computador para um televisor, sem a utilização de cabos. Para configurar a função WirelessHD, utilize o kit de receptor WirelessHD. Para obter instruções sobre a configuração de WirelessHD, consulte o documento fornecido com o kit de receptor WirelessHD.

 **NOTA:** O kit de receptor WirelessHD não é fornecido com o computador e tem de ser adquirido em separado.

Se o computador suportar a função WirelessHD, o ícone  do controlador da aplicação WiHD estará disponível no ambiente de trabalho do Windows.

 **NOTA:** Pode ser necessário configurar o kit de receptor WirelessHD antes de configurar o WirelessHD. Para obter mais informações sobre a configuração do kit de receptor WirelessHD, consulte o documento fornecido com o kit de receptor WirelessHD.

Para configurar o WirelessHD:

1. Ligue o computador.
2. Verifique se a rede sem fios está activada.
3. Faça duplo clique no ícone do controlador da aplicação WiHD  no ambiente de trabalho. Surge a janela **WirelessHD Application Controller** (Controlador da aplicação WirelessHD).
4. Siga as instruções apresentadas no ecrã.

Configurar a tecnologia Intel Wireless Display (opcional)

 **NOTA:** Recomenda-se a utilização da tecnologia WirelessHD em vez da tecnologia Wireless Display para aplicações com intensa utilização de gráficos, dado que pode existir um ligeiro atraso entre a entrada do utilizador e a visualização no ecrã.

Para configurar a tecnologia Wireless Display:

1. Ligue o computador.
2. Verifique se a rede sem fios está activada. Para obter mais informações, consulte “Utilizar o controlo de rede sem fios” na página 44.

 **NOTA:** O adaptador de Wireless Display não é fornecido com o seu computador e tem de ser adquirido em separado.

3. Ligue o adaptador de Wireless Display ao televisor.
4. Ligue o televisor e o adaptador de visor sem fios.
5. Seleccione a fonte de vídeo apropriada para o seu televisor, por exemplo, HDMI1, HDMI2 ou S-Video.
6. Clique no ícone Intel Wireless Display (Wireless Display da Intel)  no ambiente de trabalho.
Surge a janela **Intel Wireless Display**.
7. Seleccione **Scan for available displays** (Procurar visores disponíveis).
8. Seleccione o seu adaptador de visor sem fios na lista **Detected wireless displays** (visores sem fios detectados).
9. Introduza o código de segurança que aparece no seu televisor.

Ligar à Internet (opcional)

Configurar uma ligação com fios

- Caso esteja a utilizar uma ligação de acesso telefónico, ligue a linha telefónica ao modem USB externo opcional e à tomada de telefone na parede antes de configurar a ligação à Internet.
- Se está a utilizar uma ligação de modem DSL ou por cabo/satélite, contacte o seu fornecedor de serviços Internet ou o serviço de telemóveis para obter instruções de configuração.

Para concluir a configuração da ligação à Internet com fios, siga as instruções em “Configurar a ligação à Internet” na página 21.

Configurar uma ligação sem fios

 **NOTA:** Para configurar o seu router sem fios, consulte a documentação fornecida com o router.

Antes de poder utilizar a sua ligação à Internet sem fios, necessita de ligar o seu router sem fios.

Para configurar a sua ligação a um router sem fios:

1. Verifique se a rede sem fios está activada.
2. Guarde e feche todos os ficheiros e programas abertos.
3. Clique em **Iniciar**  → **Painel de controlo**.
4. Na caixa de procura, introduza `network` (rede) e, em seguida, clique em **Centro de rede e partilha** → **Ligar a uma rede**.
5. Siga as instruções do ecrã para concluir a configuração.

Configurar a ligação à Internet

As ofertas de ISP e ISPs variam consoante o país. Contacte o seu ISP para conhecer as ofertas disponíveis no seu país.

Caso, neste momento, não consiga aceder à Internet, mas o tenha conseguido anteriormente, tal poderá significar que o fornecedor de serviços da Internet (ISP) esteja a experienciar uma interrupção do serviço. Contacte o seu fornecedor de serviços Internet para verificar o estado do serviço ou tente estabelecer ligação mais tarde.

Tenha as informações do seu fornecedor de serviços Internet sempre disponível. Se não tem um ISP, o assistente **Ligar à Internet** pode ajudá-lo a obter um.

1. Guarde e feche todos os ficheiros e programas abertos.
2. Clique em **Iniciar**  → **Painel de controlo**.
3. Na caixa de procura, introduza `network` (rede), e clique em **Centro de rede e partilha** → **Configurar uma nova ligação ou rede** → **Ligar à Internet**.

Surge a janela **Ligar à Internet**.

-  **NOTA:** Se não souber qual o tipo de ligação a seleccionar, clique em **Ajuda para escolher** ou contacte o seu ISP.
4. Siga as instruções do ecrã e utilize a informação de configuração fornecida pelo seu ISP para concluir a configuração.

አሁን ለምሳሌ ለምሳሌ ለምሳሌ
አሁን ለምሳሌ ለምሳሌ ለምሳሌ

CAPÍTULO 2: CONHECER O SEU PORTÁTIL





CAPÍTULO 2: CONHECER O SEU PORTÁTIL

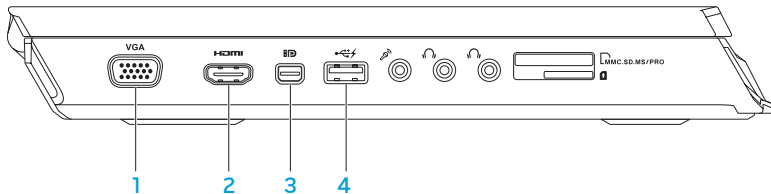

Este capítulo contém informações sobre o seu novo portátil, que irão ajudá-lo a familiarizar-se com as várias funções e a começar a utilizar o seu computador rapidamente.

Funções do lado esquerdo



-  **Entrada VGA** — Permite ligar o computador a um monitor ou projector.
-  **Entrada HDMI** — Permite ligar a um televisor para sinais digitais de vídeo e áudio multicanal.

NOTA: Num monitor sem altifalantes integrados, apenas serão lidos os sinais de vídeo.

-  **Entrada Mini-DisplayPort** — Permite ligar o computador a monitores e projectores externos com DisplayPort.
-  **Entrada USB 2.0 com PowerShare** — Permite ligar dispositivos USB, como um rato, um teclado, uma impressora, uma unidade externa ou um leitor de MP3.

Com a função USB Powershare, pode carregar dispositivos USB com o computador ligado/desligado ou no modo de suspensão.

NOTA: Certos dispositivos USB podem não carregar quando o computador estiver desligado ou no modo de suspensão. Nesses casos, ligue o computador para carregar o dispositivo.





NOTA: Pode activar ou desactivar a opção de carregamento dos dispositivos USB quando o computador estiver desligado ou no modo de suspensão utilizando as definições do BIOS.

CAPÍTULO 2: CONHECER O SEU PORTÁTIL

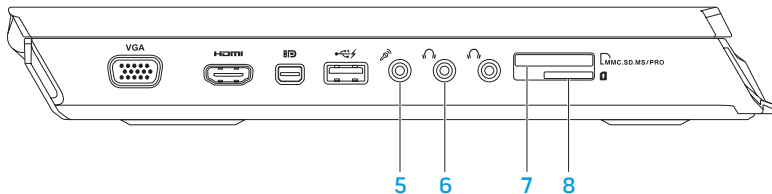
NOTA: Se desligar o computador enquanto carrega um dispositivo USB, o carregamento do dispositivo será interrompido. Para continuar a carregar, desligue o dispositivo USB e ligue-o novamente.

NOTA: USB PowerShare desliga-se automaticamente quando restar apenas 10% da autonomia total da bateria.



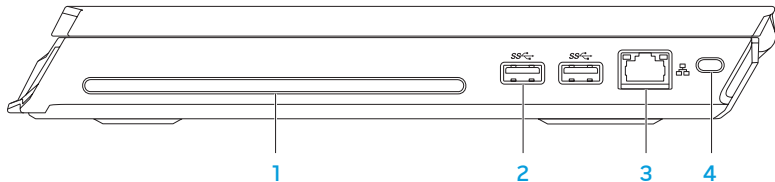

- 5  **Entrada para microfone** — Permite ligar a um microfone ou emite um sinal para utilização com programas de áudio.
- NOTA:** Pode configurar altifalantes de 5.1 canais utilizando as três entradas de áudio disponíveis no computador.
- 6  **Entradas para auscultadores (2)** — Permite ligar a um par de auscultadores, a um altifalante ligado ou a um sistema de som.
- 7  **Leitor de cartões multimédia 9 em 1** — Proporciona uma forma rápida e conveniente de visualizar e partilhar música, vídeos, documentos e fotografias digitais.
- 8  **Leitor de cartões SIM** — Permite ligar o computador à Internet. Para aceder à Internet, tem de se encontrar dentro do alcance da rede da sua operadora de telecomunicações móveis.

Funções do lado direito



- 1 Unidade óptica** — Reproduz ou grava apenas CDs e DVDs de tamanho convencional (12 cm). Os discos devem ser inseridos com o lado impresso ou escrito voltado para cima.

NOTA: Não utilize discos de tamanhos ou formas não convencionais (incluindo mini-CDs e mini-DVDs); caso contrário, irá danificar a unidade.

-  **Entradas USB 3.0 (2)** — Permite a transmissão mais rápida de dados entre o computador e os dispositivos USB.
-  **Entrada de rede** — Liga o computador a uma rede ou a um dispositivo de banda larga.

- 4 **Ranhura do cabo de segurança** — Permite colocar no computador um cabo de segurança disponível no mercado.

NOTA: Antes de comprar um cabo de segurança, certifique-se de que este encaixa na ranhura do cabo de segurança do seu computador.

Funções do lado posterior

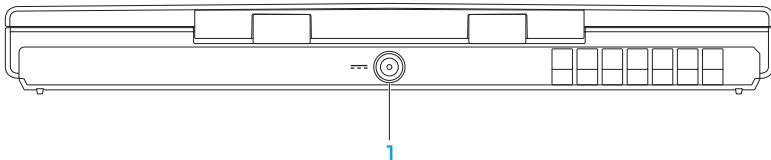

- 1  **Entrada do adaptador CA** — Permite ligar a um adaptador CA para fornecer alimentação ao computador e carregar a bateria.

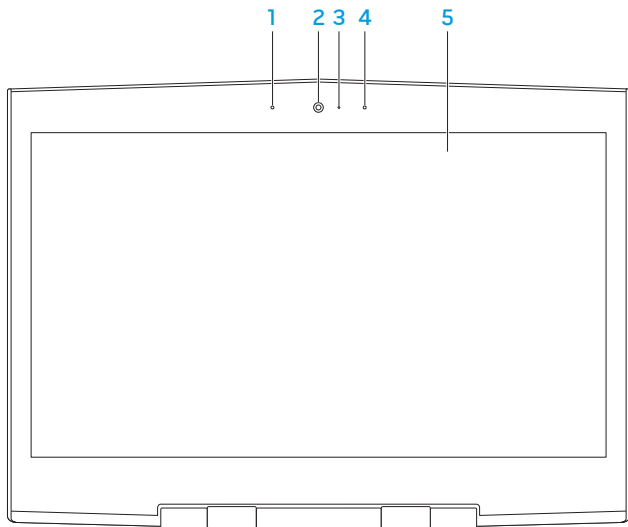

Funções do visor

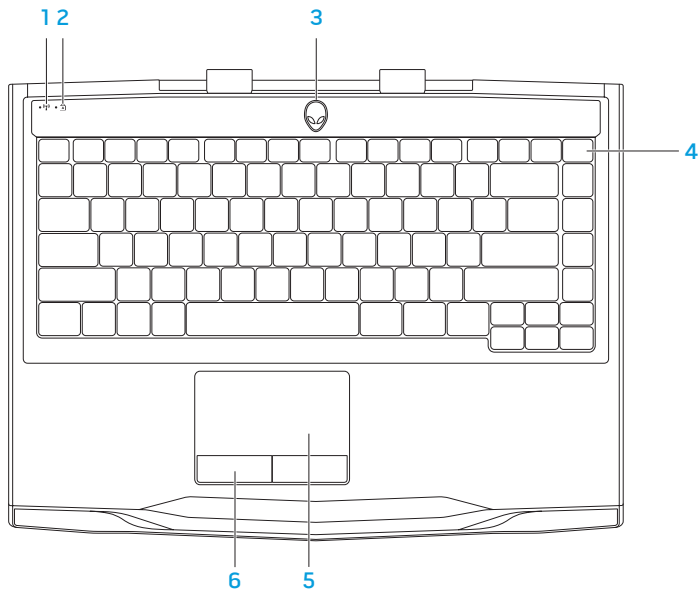

- 1 **Microfone digital esquerdo** — Em combinação com o microfone digital direito, fornece som de alta qualidade para videoconferência e gravação de voz.
- 2 **Câmara** — Câmara integrada para a captura de vídeo, conferência e conversação.
- 3 **Indicador de actividade da câmara** — Indica se a câmara está ligada ou desligada. Uma luz branca fixa indica a actividade da câmara.
- 4 **Microfone digital direito** — Em combinação com o microfone digital esquerdo, fornece som de alta qualidade para videoconferência e gravação de voz.
- 5 **Visor** — O visor pode variar de acordo com as selecções que efectuou quando adquiriu o seu computador.

Funções do teclado e da base do computador



-  **Luz de estado da rede sem fios** — Acende-se se as comunicações sem fios estiverem activadas. Para obter mais informações, consulte “Utilizar o controlo de rede sem fios” na página 44.
-  **Luz de estado de Caps Lock** — Acende-se quando o teclado se encontra no modo Caps Lock. Neste modo, todos os caracteres que introduz aparecem em maiúsculas no ecrã.
- Botão de alimentação** — Permite ligar ou desligar o computador quando pressionado. Para mais informações, consulte “Botão de alimentação” na página 34.
- Teclado retroiluminado** — Ilumina-se para disponibilizar visibilidade em ambientes pouco iluminados ou escuros. Pode personalizar as cores e efeitos utilizando o software AlienFX disponível no Alienware Command Center (Centro de comandos Alienware). Para obter mais informações, consulte “Centro de comandos Alienware” na página 40.
- Touchpad** — Apresenta a mesma funcionalidade de um rato para mover o cursor, arrastar ou mover itens seleccionados e clicar com o botão esquerdo através de um toque na superfície.
- Botões do touchpad (2)** — Proporcionam as funções de clicar com o botão direito e com o botão esquerdo, tal como aquelas de um rato.

Botão de alimentação

Pode programar este botão para executar acções como desligar o sistema operativo ou entrar no modo de espera. Para obter detalhes sobre como programar este botão, consulte **Opções de energia** no painel de controlo do sistema operativo Microsoft Windows.

O botão de alimentação está localizado no centro da tampa da dobradiça. Para obter a localização exacta, consulte "Funções do teclado e da base do computador" na página 32.

A cor da borda do AlienHead (cabeça do alienígena) indica o estado da alimentação. A cor que indica o estado da alimentação pode ser alterada através do software AlienFX.



Com adaptador CA:

Azul ou cor personalizada de CA

A bateria está com carga total.

Azul ou cor personalizada de CA a esbater para âmbar ou cor personalizada da bateria

O computador está desligado ou ligado e a bateria está a carregar.

Azul ou cor personalizada de CA a esbater para preto

O computador está no modo de espera.

Com bateria:

Âmbar ou cor personalizada da bateria

A bateria está com carga total.

Âmbar ou cor personalizada da bateria a esbater para preto

O computador está no modo de espera.

Âmbar ou cor personalizada da bateria a piscar

A carga da bateria está baixa.

Para mais detalhes sobre os modos de espera e de hibernação, consulte **Opções de energia** no painel de controlo do seu sistema operativo Microsoft Windows.

Teclas de função

 **NOTA:** Dependendo da configuração do portátil que comprou, algumas das teclas de função podem não possuir quaisquer tarefas associadas.

A tecla <Fn> está localizada junto ao canto inferior esquerdo do teclado, sendo utilizada juntamente com outras teclas para activar certas funções. Mantenha pressionada a tecla <Fn> juntamente com a tecla descrita abaixo:



F1 — Expandir o ambiente de trabalho

Pressione <Fn><F1> para abrir o painel de resolução do ecrã para expandir o ambiente de trabalho para um monitor externo e também para alterar as definições de visualização.



F2 — Gerir definições de energia

Pressione <Fn><F2> para gerir as definições de energia utilizando o software AlienFusion disponível no Alienware Command Center (Centro de comandos Alienware) (para obter mais informações, consulte “Centro de comandos Alienware” na página 40).



F3 — Controlo de rede sem fios - Ligar/desligar comunicação(ões) sem fios

Pressione <Fn><F3> para activar ou desactivar a(s) comunicação(ões) sem fios (para obter mais informações, consulte “Utilizar o controlo de rede sem fios” na página 44).

**F4 — Aumentar o brilho do visor**

Pressione <Fn><F4> para aumentar o brilho do visor.

**F5 — Diminuir o brilho do visor**

Pressione <Fn><F5> para diminuir o brilho do visor.

**F6 — Ejectar**

Pressione <Fn><F6> para ejectar o disco da unidade óptica.

**F7 — Desligar a reprodução de som**

Pressione <Fn><F7> para desactivar ou activar o som.

**F8 — Diminuir o volume**

Pressione <Fn><F8> para diminuir o nível de volume.

**F9 — Aumentar o volume**

Pressione <Fn><F9> para aumentar o nível de volume.

**F10 — Retroceder ou reproduzir a faixa anterior**

Pressione <Fn><F10> para retroceder ou reproduzir a faixa anterior.

CAPÍTULO 2: CONHECER O SEU PORTÁTIL



F11 — Reproduzir ou colocar em pausa

Pressione <Fn><F11> para reproduzir ou colocar em pausa uma faixa.



F12 — Avanço rápido ou reproduzir a próxima faixa

Pressione <Fn><F12> para efectuar o avanço rápido ou reproduzir a próxima faixa.



PAUSE — Alienware Command Center (Centro de comandos Alienware)

Pressione <Fn><PAUSE> para aceder ao Alienware Command Center (Centro de comandos Alienware) (para obter mais informações, consulte "Centro de comandos Alienware" na página 40).



PRT SCRN — AlienFX

Pressione <Fn><PRT SCRN> para activar ou desactivar a iluminação AlienFX.



INSERT — Controlo do touchpad

Pressione <Fn><INSERT> para activar ou desactivar o touchpad.

NOTA: A iluminação irá permanecer acesa mesmo quando o touchpad se encontra desactivado.

አገልግሎት ለግብርና ለሥራ

CAPÍTULO 3: UTILIZAR O SEU PORTÁTIL



Alienware Command Center

O Alienware Command Center (Centro de comandos Alienware) confere-lhe acesso ao software exclusivo da Alienware e é um painel de controlo continuamente actualizável. À medida que a Alienware lança novos programas, estes são transferidos directamente para o centro de comandos, permitindo-lhe criar uma biblioteca de ferramentas de personalização, optimização e gestão do sistema. Pode aceder ao Alienware Command Center (Centro de comandos Alienware), pressionando <Fn><PAUSE> nas teclas de função. Para obter mais informações, consulte “Teclas de função” na página 36.









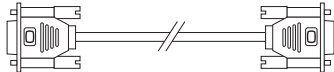
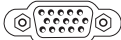

Ligar visores externos

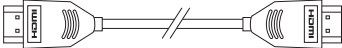
Se quiser aumentar a escala de visualização no seu ambiente de computação ou quiser estender o seu ambiente de trabalho, ligue um visor externo, por exemplo, um monitor autónomo, uma TV LCD ou um projector.

Ligar um visor

Utilize o cabo adequado com base nas entradas disponíveis no computador e no visor. Consulte a tabela a seguir para identificar as entradas do seu computador e monitor.

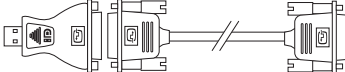
 **NOTA:** Quando ligar apenas um único visor, ligue o visor a APENAS UMA das entradas no computador.

Tipo de ligação	Computador	Cabo	Visor
VGA-para-VGA (cabo VGA)			
HDMI para HDMI (cabo HDMI)			
Mini-DisplayPort- para-DisplayPort (adaptador Mini- DisplayPort-para- DisplayPort + cabo DisplayPort)			
Mini-DisplayPort- para-DVI (adaptador Mini- DisplayPort-para- DVI + cabo DVI)			

CAPÍTULO 3: UTILIZAR O SEU PORTÁTIL

 **NOTA:** Pode adquirir os adaptadores mini-DisplayPort-para-DisplayPort e mini-DisplayPort-para DVII em **dell.com**.

1. Desligue o computador.
2. Desligue o visor digital e desligue-o da fonte de alimentação.
3. Ligue uma extremidade do cabo do visor à entrada VGA, mini-DisplayPort ou HDMI do portátil Alienware.
4. Ligue a outra extremidade do cabo da mesma entrada ao seu visor.
5. Se necessário, ligue uma ponta do cabo de alimentação à entrada de alimentação do visor.
6. Ligue a outra extremidade do cabo de alimentação a uma tomada na parede ou a uma extensão eléctrica de três pernos com ligação à terra.
7. Ligue o computador e depois ligue o visor.

Estender o ambiente de trabalho

1. Com o visor externo ligado, clique com o botão direito do rato no ambiente de trabalho e seleccione **Resolução do ecrã** ou pressione as teclas <Fn><F1>.
2. Personalize as seguintes opções:
 - a. **Display** (Ecrã) — Seleccione o ecrã que pretende gerir.
 - b. **Resolution** (Resolução) — Seleccione a resolução adequada do ecrã.
 - c. **Orientation** (Orientação) — Seleccione **Vertical** ou **Horizontal** consoante o seu tipo de ecrã.
 - d. **Multiple Displays** (Múltiplos ecrãs) — Seleccione a partir das seguintes opções:
 - **Duplicate these displays** (Duplicar estes ecrãs)
 - **Extend these displays** (Expandir estes ecrãs)
 - **Show desktop on display 1** (Mostrar ambiente de trabalho no ecrã 1)
 - **Show desktop on display 2** (Mostrar ambiente de trabalho no ecrã 2)
3. Clique em **Apply** (Aplicar) para aplicar as suas alterações e, em seguida, clique em **OK** para sair.

Controlo de rede sem fios

O controlo de rede sem fios permite-lhe gerir rapidamente todas as comunicações sem fios (Bluetooth, WLAN, WWAN e WirelessHD).

Para activar/desactivar a rede sem fios:

1. Ligue o computador.
2. Pressione as teclas <Fn><F3>.
3. Na janela instantânea exibida, seleccione a(s) opção(ões) para activar a rede sem fios ou desmarque a(s) opção(ões) para desactivar a rede sem fios.
4. Clique em **OK**.

Bateria

O seu portátil está equipado com uma bateria de polímero de lítio recarregável de alta energia. A vida útil da bateria poderá variar dependendo da configuração e do modelo do computador portátil, das aplicações instaladas, das configurações de energia e dos recursos utilizados. Como acontece com todas as baterias, a capacidade máxima de carga desta bateria diminuirá com o passar do tempo e com a utilização.

As luzes do medidor de bateria indicam o nível de carga da bateria. Quando pressiona o medidor de bateria uma vez, as luzes de nível de carga acendem. Cada uma das cinco luzes representa aproximadamente 20% do total da carga da bateria. Por exemplo, se se acenderem quatro luzes, significa que existe cerca de 60 a 80% de carga da bateria restante e se nenhuma luz se acender significa que não existe nenhuma carga restante na bateria.

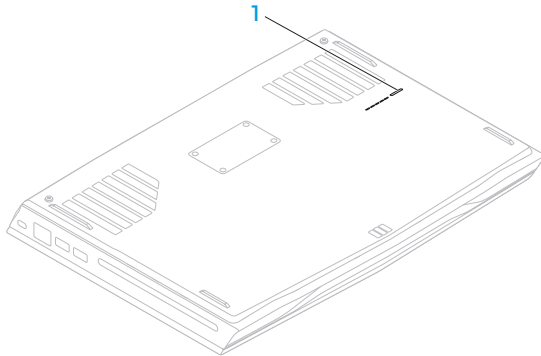

1 Bateria Meter

Gestão de energia

Informações gerais sobre consumo de energia

Para utilizar plenamente a energia da sua bateria, é uma boa ideia utilizar um pouco do seu tempo para obter uma compreensão básica do conceito de gestão de energia do seu sistema operativo.

Pode utilizar as opções de energia do seu sistema operativo para fazer as configurações de energia do seu computador. O sistema operativo Microsoft Windows instalado no seu computador fornece três opções predefinidas:

- Equilibrado — Oferece desempenho máximo quando necessita dele e economiza energia durante períodos de inactividade.
- Poupança de energia — Economiza a energia do seu computador, reduzindo o desempenho do sistema para maximizar a vida do computador e reduzindo a quantidade de energia consumida pelo computador ao longo de sua vida útil.
- Alto desempenho — Fornece o nível máximo de desempenho do sistema no seu computador, adaptando a velocidade do processador à actividade que está a executar e maximizando o desempenho do sistema.

Personalizar as suas definições de energia

1. Clique em **Iniciar**  → **Painel de controlo**.
2. Clique em **Todos os itens do painel de controlo**.
3. Faça duplo clique no ícone **Opções de energia**.
4. Seleccione um plano de energia entre as opções mostradas. Para personalizar configurações específicas clique em **Alterar configurações** ao lado do plano de energia seleccionado.

Reduzir o consumo de energia

Embora o seu computador portátil (em conjunto com o sistema operativo) tenha a capacidade de poupar energia, há medidas que pode tomar para reduzir ainda mais o consumo de energia:

- Diminua a intensidade da luz de fundo do ecrã. O ecrã com muito brilho significa maior consumo de energia.
- Utilize a opção **Go Dark** (Escurecer) no Alienware Command Center (Centro de comandos Alienware).

Tecnologia Optimus da nVidia

O portátil Alienware M14x está equipado com a tecnologia Optimus da nVidia. A tecnologia Optimus foi concebida para maximizar o desempenho e a experiência do utilizador com o seu computador, enquanto minimiza o impacto na autonomia da bateria. Permite combinar a capacidade de processamento gráfico da unidade de processamento gráfico Intel (GPU) integrada com a GPU discreta da nVidia, enquanto executa aplicações com intensa utilização de gráficos, tais como jogos 3-D. A GPU da nVidia é ligada apenas para as aplicações predefinidas, prolongando assim a autonomia da bateria.

A tecnologia Optimus é activada através de um perfil da aplicação. Quando uma aplicação é iniciada, os controladores de vídeo verificam se a aplicação tem um perfil associado.

- Se existir o perfil de uma aplicação, a GPU da nVidia é ligada e a aplicação é executada no modo de desempenho. A GPU da nVidia é desligada automaticamente quando a aplicação fechar.
- Se não existir um perfil da aplicação, é utilizada a GPU Intel integrada.

A lista predefinida de perfis de aplicação é actualizada com frequência pela nVidia, sendo automaticamente transferida para o seu computador quando estiver ligado à Internet.

Pode também criar perfis para qualquer aplicação do seu computador. Isto pode ser necessário para os jogos ou aplicações recentemente lançados que não possuem um perfil de aplicação predefinido.

Alterar as definições de perfil da aplicação

1. Clique com o botão direito do rato no ambiente de trabalho e seleccione **NVIDIA Control Panel** (Painel de controlo NVIDIA).
2. Na janela **NVIDIA Control Panel** (Painel de controlo NVIDIA), clique em **3D Settings** (Definições 3D) para expandir a selecção (se esta não estiver já expandida) e, em seguida, clique em **Manage 3D Settings** (Gerir definições 3D).
3. No separador **Program Settings** (Definições dos programas), clique em **Add** (Adicionar) e procure para seleccionar o ficheiro executável da aplicação (.exe). Uma vez adicionado, pode alterar as definições para essa aplicação.

Para alterar as definições de uma aplicação específica, localize a aplicação na lista **Select a program to customize**: (Seleccionar um programa para personalizar) e efectue as alterações pretendidas.

 **NOTA:** Para mais informações sobre as opções e definições do painel de controlo nVidia, clique em **Help** (Ajuda).

Sensor de queda livre

O sensor de queda livre protege a unidade de disco rígido do computador contra possíveis danos, ao detectar um estado de queda provocado por uma queda acidental do computador. Quando o estado de queda livre é detectado, o disco rígido é colocado num estado seguro que protege a cabeça de leitura/gravação contra danos e contra a possível perda de dados. A sua unidade de disco rígido volta ao modo de funcionamento normal quando o estado de queda livre não for mais detectado.

Reconhecimento facial FastAccess (opcional)

O seu computador pode ter a função de reconhecimento facial FastAccess. Esta função ajuda-o a manter o seu computador Alienware seguro através do reconhecimento da aparência exclusiva da sua face e utiliza-a para verificar a sua identidade de modo a fornecer, automaticamente, informações de início de sessão, substituindo a necessidade da introdução manual destas informações (por exemplo, uma ID de utilizador e uma palavra-passe para uma conta do Windows ou para sites web seguros). Para mais informações, clique em **Iniciar**  → **Programas** → **FastAccess**.

Configurar o BIOS

Configuração do sistema

As opções de configuração do sistema permitem:

- Mudar as informações de configuração do sistema depois de adicionar, mudar ou remover qualquer hardware do seu computador portátil.
- Configurar ou mudar uma opção seleccionável pelo utilizador.
- Ver a quantidade de memória instalada ou definir o tipo de disco rígido instalado.

Antes de utilizar a configuração do sistema, é recomendável que anote as informações actuais sobre a configuração do sistema para referência futura.

 **AVISO: Não mude os parâmetros da configuração do sistema, a menos que seja um utilizador muito experiente. Determinadas mudanças podem resultar no funcionamento incorrecto do computador.**

Entrar na configuração do sistema

1. Ligue (ou reinicie) o portátil.

 **NOTA:** Podem ocorrer falhas no teclado se uma das teclas for pressionada durante um longo período de tempo. Para evitar uma possível falha do teclado, pressione e solte a tecla <F2> em intervalos regulares até surgir o ecrã de configuração do sistema.

2. Durante a inicialização do portátil, pressione <F2> imediatamente antes do logótipo do sistema operativo aparecer para aceder ao **utilitário de configuração do BIOS**. Se ocorrer um erro durante o autoteste, pode também aceder o **utilitário de configuração do BIOS** pressionando <F2> assim que lhe for solicitado.



 **NOTA:** Se aguardar demasiado tempo e o logótipo do sistema operativo surgir, continue a aguardar até visualizar o ambiente de trabalho do Microsoft Windows e, em seguida, encerre o portátil e tente novamente.

Ecrãs de configuração do sistema

A janela do **utilitário de configuração do BIOS** mostra as informações de configuração actuais ou modificáveis do seu computador portátil. As informações são divididas em cinco menus: **Main** (Principal), **Advanced** (Avançado), **Security** (Segurança), **Boot** (Inicialização) e **Exit** (Sair).

As funções das teclas surgem na parte inferior da janela do **utilitário de configuração do BIOS** e apresentam uma lista das teclas e respectivas funções dentro do campo activo.

Opções de configuração do sistema

-  **NOTA:** Dependendo do computador e dos dispositivos instalados, os itens da lista apresentada nesta secção podem não ser exibidos ou, se o forem, podem não ser exactamente iguais aos que surgem na lista.
-  **NOTA:** Para obter informações actualizadas sobre a configuração do sistema, consulte o *manual de serviço* em **support.dell.com/manuals**.

Main Menu (Menu principal)

System Time (hh:mm:ss)	Mostra a hora do sistema.
System Date (mm/dd/yyyy)	Mostra a data do sistema.
Alienware	Mostra o modelo do computador.
Service Tag	Mostra a etiqueta de serviço do computador.
BIOS Version	Mostra a versão do BIOS.
EC Version	Mostra a versão do firmware EC.
ME Version	Mostra a versão do firmware Intel ME.
CPU	Mostra o tipo de processador instalado.

CAPÍTULO 3: UTILIZAR O SEU PORTÁTIL

Main Menu (Menu principal)

CPU Frequency	Mostra a velocidade do processador.
CPU L3 Cache	Mostra o tamanho do cache do processador.
CPUID	Mostra o ID do processador.
Integrated Graphics	Mostra os gráficos integrados.
Discrete Graphics	Mostra a placa gráfica discreta.
Total Memory	Mostra o total de memória disponível no seu computador.
Memory Bank 0	Mostra o tamanho da memória instalada no DIMM 0.
Memory Bank 1	Mostra o tamanho da memória instalada no DIMM 1.

Advanced Menu (Menu avançado)

Intel SpeedStep	Permite activar ou desactivar a tecnologia Intel SpeedStep. Se esta função for desactivada, o desempenho pode aumentar, mas a autonomia da bateria será drasticamente reduzida.
Virtualization	Permite activar ou desactivar a tecnologia de virtualização da Intel.
USB Emulation	<p>Permite activar ou desactivar o recurso de emulação de USB. Este recurso define o modo como o BIOS, na ausência de um sistema operacional com suporte para USB, trata dispositivos USB. A emulação de USB é sempre activada durante o POST (Power On Self Test - teste automático de ligação).</p> <p>NOTA: Não pode arrancar qualquer tipo de dispositivo USB (unidade de disco rígido ou dispositivo de armazenamento de memória) quando esta opção estiver desactivada.</p>
USB Wake Support	<p>Esta opção configura dispositivos USB para activar o computador a partir do modo de espera ou desactivar a função de suporte de activação por USB.</p> <p>NOTA: Se a opção USB Powershare estiver activada, um dispositivo ligado à entrada USB Powershare pode não activar o computador.</p>

Advanced Menu (Menu avançado)

USB Power Share	<p>Permite carregar os dispositivos USB quando o computador estiver desligado ou no modo de espera.</p> <ul style="list-style-type: none">• AC Only: Carrega dispositivos USB apenas quando o adaptador CA estiver ligado.• AC and Battery: Carrega dispositivos USB apenas quando o adaptador CA estiver ligado e quando o computador estiver a funcionar com bateria.• Disabled: Desactiva a opção USB PowerShare.
Integrated Network	<p>Permite activar e desactivar o controlador de LAN integrado.</p> <ul style="list-style-type: none">• Disabled: A LAN interna está desactivada e não é visível ao sistema operativo.• Enabled: A LAN interna está activada.
High Definition Audio	<p>Permite activar ou desactivar o dispositivo de áudio de alta definição.</p> <ul style="list-style-type: none">• Disabled: O dispositivo de áudio interno está desactivado e não é visível ao sistema operativo.• Enabled: O dispositivo de áudio interno está activado.
SD Card Reader	<p>Permite activar ou desactivar o leitor de cartões SD interno.</p>

Advanced Menu (Menu avançado)

Performance Options (Opções de desempenho)	Permite configurar os campos no submenu Performance Options (Opções de desempenho) (para mais informações, consulte “Avançadas — Menu de opções de desempenho” na página 58).
SATA Operation	Permite configurar o modo de operação do controlador de disco rígido SATA integrado. <ul style="list-style-type: none">• AHCI: O disco SATA é configurado para o modo AHCI.• RAID: STAT é configurado para o modo RAID.
SATA HARD DRIVE 1	Mostra o modelo instalado da unidade de disco rígido SATA.
Adapter Warnings	Permite que decida se o computador deve mostrar ou não mensagens de aviso quando utiliza adaptadores CA não suportados pelo computador. <ul style="list-style-type: none">• Disabled: O BIOS não irá detectar adaptadores CA não suportados e não irá exibir qualquer mensagem no ecrã.• Enabled: O BIOS irá detectar adaptadores CA não suportados e irá exibir um erro no ecrã.
Charger Behavior	Permite activar ou desactivar o carregamento da bateria.

Avançadas — Menu de opções de desempenho

CPU Turbo Mode	Permite activar ou desactivar a opção de desempenho no modo turbo da Intel CPU.
Overclocking Features	Permite activar ou desactivar a função de “overlocking” global. <ul style="list-style-type: none">• Disabled: A função de “overclocking” está desactivada.• Enabled: Apresenta as opções de “overclocking” adicionais.
Override Turbo settings	Permite substituir as definições do modo turbo da CPU.
Long Duration Power Limit	Permite definir o valor 1 do limite de alimentação do modo turbo em watts.
Long Duration Time Window	Permite definir o valor 1 do tempo do modo turbo em segundos.
Short Duration Power Limit	Permite activar ou desactivar o limite de alimentação de curta duração.
Short Duration Time Window	Permite definir o valor 2 do limite de alimentação do modo turbo em watts.
Bus Clock	
Current Frequency	Mostra a frequência actual do relógio de barramento.

Avançadas — Menu de opções de desempenho

New Frequency in 10KHz increments	Permite-lhe introduzir uma nova frequência do relógio de barramento em incrementos de 10 KHz.
Apply New Bus Clock Frequency	<p>Permite-lhe aplicar a nova frequência do relógio de barramento</p> <ul style="list-style-type: none"> • Immediately: A nova frequência do relógio de barramento é imediatamente aplicada. • Once: A nova frequência do relógio de barramento é aplicada uma vez até o próximo arranque. • Permanently: A nova frequência do relógio de barramento é aplicada permanentemente após o próximo arranque.

Memory Overclocking

Memory Override Support	<p>Permite activar ou desactivar o suporte da opção de substituição da memória.</p> <ul style="list-style-type: none"> • Disabled: O suporte de substituição da memória está desactivado. • Enabled: Apresenta as opções adicionais de suporte de substituição da memória.
Memory Voltage	Permite aumentar a tensão da memória.
Memory Frequency	Permite definir a frequência da memória.
XMP DIMM Profile	Permite configurar diferentes opções de XMP.

Menu Wireless (Menu de Rede sem fios)

Bluetooth	Permite activar ou desactivar o dispositivo Bluetooth interno. <ul style="list-style-type: none">• Disabled: O dispositivo Bluetooth interno está desactivado e não é visível ao sistema operativo.• Enabled: O dispositivo Bluetooth interno está activado.
Wireless Network	Permite activar ou desactivar o dispositivo interno de rede sem fios. <ul style="list-style-type: none">• Disabled: O dispositivo interno sem fios está desactivado e não é visível ao sistema operativo.• Enabled: O dispositivo interno de rede sem fios está activado.
WWAN	Permite-lhe activar ou desactivar o dispositivo WWAN interno. <ul style="list-style-type: none">• Disabled: O dispositivo WWAN interno está desactivado e não é visível ao sistema operativo.• Enabled: O dispositivo WWAN interno está activado.
Wireless Switch/ Hotkey	Permite desactivar todos os dispositivos internos sem fios.

Menu Security (Menu de Segurança)

Supervisor Password	Indica se a palavra-passe de supervisor foi definida ou não.
User Password	Indica se a palavra-passe de utilizador foi definida ou não.
Set Service Tag	Apresenta a etiqueta de serviço do computador quando esta estiver presente. Apresenta um campo para introduzir manualmente a etiqueta de serviço quando esta estiver ausente.
Set Supervisor Password	Permite definir a palavra-passe de supervisor. A palavra-passe de supervisor controla o acesso ao utilitário de configuração do sistema.
Set User Password	Permite configurar a palavra-passe do utilizador. A palavra-passe do utilizador controla o acesso ao computador na inicialização.
Computrace	Permite activar ou desactivar a função de segurança Computrace.

Menu Boot (Menu de inicialização)

Utilize as teclas para cima ou para baixo para alterar a prioridade dos dispositivos de arranque. Pode escolher entre:

- Unidade de disco rígido
- Unidade de armazenamento USB
- CD/DVD
- Dispositivos de remoção
- Rede

Menu Exit (Menu Sair)

Exit Saving Changes	Permite abandonar a configuração do sistema e guardar as mudanças no CMOS.
Save Change Without Exit	Permite permanecer na configuração do sistema e guardar as suas alterações no CMOS.
Exit Discarding Changes	Permite sair da configuração do sistema e carregar os valores anteriores do CMOS para todos os itens da configuração.
Load Optimal Defaults	Permite carregar os valores predefinidos para todos os itens da configuração.
Discard Changes	Permite carregar os valores anteriores do CMOS para todos os itens da configuração.

አሁን ለዚህ ገጽ ለማግኘት የሚያስፈልጉትን
የሰነድ አይነት ይምረጡ

CAPÍTULO 4: INSTALAR E SUBSTITUIR COMPONENTES



CAPÍTULO 4: INSTALAR E SUBSTITUIR COMPONENTES

Este capítulo contém directrizes e instruções para aumentar o poder de processamento através da actualização do equipamento. Pode adquirir componentes para o seu computador nos sites **dell.com** ou **alienware.com**.

 **NOTA:** Consulte o *manual de serviço* em **support.dell.com/manuals** para obter instruções de instalação de todos os componentes que podem ser reparados.

Antes de começar

Esta secção contém procedimentos para a remoção e instalação de componentes no computador portátil. Excepto se indicado em contrário, os procedimentos presumem que:

- Efectuou os procedimentos descritos em “Desligar o computador” e “Antes de trabalhar na parte interna do computador” nesta secção.
- Leu as informações de segurança que acompanham o computador.
- Os componentes podem ser substituídos ou, se tiverem sido comprados separadamente, podem ser instalados executando-se o procedimento de remoção na ordem inversa.

Para efectuar os procedimentos descritos nesta secção, podem ser necessárias as seguintes ferramentas:

- Chave de fendas pequena e de lâmina chata
- Chave Philips





Desligar o computador

 **AVISO:** Para evitar a perda de dados, guarde e feche todos os ficheiros e programas abertos antes de desligar o computador portátil.

1. Guarde e feche todos os ficheiros abertos e saia de todos os programas que também estiverem abertos.
2. Clique em **Iniciar**  → **Encerrar**.
O computador portátil é desligado quando o processo de encerramento do sistema operativo termina.
3. Certifique-se de que o computador e os respectivos dispositivos estão desligados. Se o computador e os respectivos dispositivos não se desligarem automaticamente quando encerrar o sistema operativo, pressione sem soltar o botão de alimentação durante pelo menos 8 a 10 segundos até o computador se desligar.

Antes de efectuar qualquer procedimento no interior do computador

Observe as instruções de segurança a seguir para ajudar a proteger o computador contra potenciais danos e garantir a sua própria segurança pessoal.

-  **ADVERTÊNCIA:** Antes de trabalhar na parte interna do seu portátil, leia as informações de segurança fornecidas com seu computador. Para obter informações adicionais sobre os melhores procedimentos de segurança, consulte a página inicial da conformidade de regulamentos em dell.com/regulatory_compliance.
-  **AVISO:** Manuseie cuidadosamente os componentes e as placas. Não toque nos componentes ou nos contactos da placa. Segure a placa pelas extremidades. Segure nos componentes, tais como processadores, pelas extremidades e não pelos pinos.
-  **AVISO:** Apenas técnicos certificados podem fazer reparações no computador. Danos decorrentes de mão-de-obra não autorizada pela Dell não serão cobertos pela garantia.
-  **AVISO:** Para evitar descargas electrostáticas, ligue-se à terra utilizando uma pulseira antiestática com cabo de ligação à terra ou tocando periodicamente numa superfície metálica não pintada (como uma entrada na parte posterior do computador).
-  **AVISO:** Quando desligar um cabo, puxe pela ficha ou pela patilha, mas nunca puxe o próprio cabo. Alguns cabos possuem fichas com patilhas de bloqueio. Se desligar este tipo de cabo, exerça pressão nas patilhas de bloqueio antes de desligar o cabo. Ao retirar as fichas, mantenha-as alinhadas para evitar a torção dos pinos. Para além disso, antes de ligar um cabo, verifique se ambas as fichas estão direccionadas e alinhadas correctamente.

△ AVISO: Para evitar danos, execute o procedimento a seguir antes de efectuar qualquer procedimento na parte interna do computador.

1. Verifique se a superfície de trabalho é plana e se está limpa para evitar que a tampa do computador seja arranhada.
2. Desligue o computador (para obter mais informações, consulte “Desligar o computador” na página 67).

△ AVISO: Para desligar o cabo de rede, primeiro retire o cabo do computador e, então, retire o cabo do dispositivo de rede.

3. Desligue todos os cabos de telefone e de rede do computador portátil.
4. Pressione e ejecte quaisquer cartões instalados no leitor de cartões multimédia.
5. Desligue o computador e todos os dispositivos a ele ligados das respectivas tomadas eléctricas.

△ AVISO: Para ajudar a evitar danos à placa de sistema, precisa remover a bateria antes de trabalhar no computador portátil.

6. Retire a bateria do respectivo compartimento (para obter mais informações, consulte “Instalar a bateria” na página 70).
7. Pressione o botão liga/desliga para ligar a placa de sistema à terra.

Instalar a bateria

A bateria pode ser facilmente removida e recolocada. O computador portátil precisa estar desligado para que a troca da bateria possa ser feita com segurança.

 **AVISO:** Para evitar danos ao portátil, utilize somente a bateria projectada para este portátil Alienware em particular. Não utilize baterias criadas para outros portáteis Alienware ou Dell.

Para remover a bateria.

1. Siga as instruções descritas em “Antes de começar” na página 66.
2. Encerre o portátil e vire-o ao contrário.
3. Solte os dois parafusos cativos que prendem a tampa da base à base do computador.
4. Faça deslizar e retire a tampa da base da base do computador.

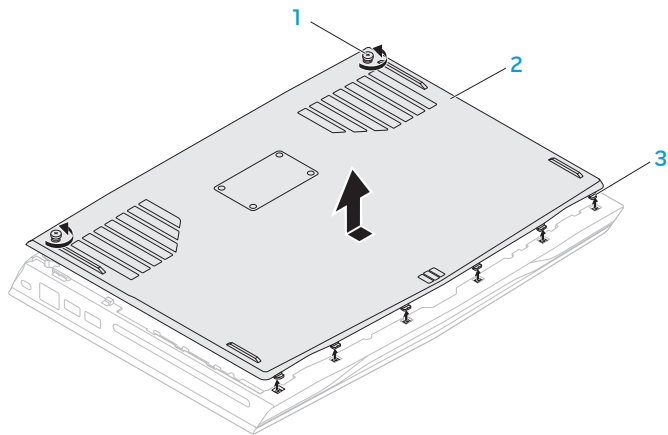

- 1 parafusos cativos (2) 3 patilhas (6)
2 tampa da base

CAPÍTULO 4: INSTALAR E SUBSTITUIR COMPONENTES

5. Solte os dois parafusos cativos que prendem a bateria à base do computador.
6. Desligue o cabo da bateria do conector na placa de sistema.
7. Levante e retire a bateria da base do computador.

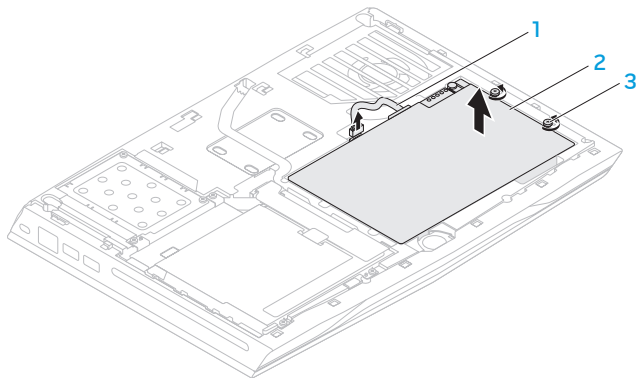

1 cabo da bateria

2 bateria

3 parafusos cativos (2)

Para instalar a bateria

1. Siga as instruções descritas em “Antes de começar” na página 66.
2. Coloque a bateria no respectivo compartimento e aperte os dois parafusos cativos que prendem a bateria à base do computador.
3. Ligue o cabo da bateria ao conector na placa de sistema.
4. Alinhe os separadores na tampa da base com as ranhuras na base do computador.
5. Faça deslizar a tampa da base até esta encaixar no sítio.
6. Aperte os dois parafusos cativo que prendem a tampa da base à base do computador.

Actualizar ou instalar módulos de memória

O portátil está equipado com uma unidade de memória configurável. Os conectores do módulo de memória padrão da indústria JEDEC PC3-12800 (DDR3-1600) SODIMM estão disponíveis para actualização de memória. A tabela abaixo ilustra todos modos possíveis em que a memória do sistema pode ser configurada.

Conector de memória nº 1	Conector de memória nº 2	Memória total
1 GB	1 GB	2 GB
1 GB	2 GB	3 GB
2 GB	2 GB	4 GB
2 GB	4 GB	6 GB
4 GB	4 GB	8 GB

Retirar o(s) módulo(s) de memória

1. Siga as instruções descritas em “Antes de começar” na página 66.
2. Encerre o portátil e vire-o ao contrário.
3. Solte os dois parafusos cativos que prendem a tampa da base à base do computador.
4. Faça deslizar e retire a tampa da base do computador.
5. Retire a bateria (consulte “Instalar a bateria” na página 70).
6. Solte os dois parafusos cativos que prendem a tampa do módulo de memória à base do computador.
7. Levante e retire a tampa do módulo de memória do computador.

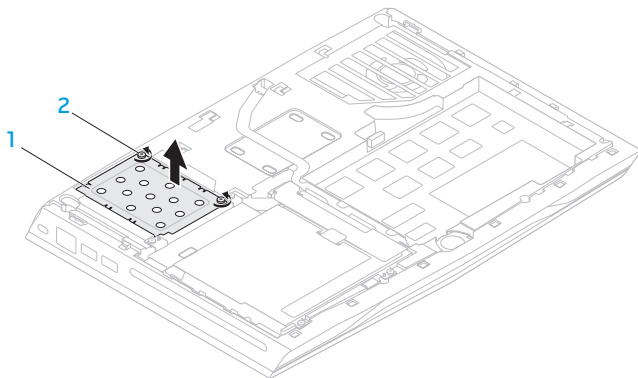

1 tampa do módulo de memória 2 parafusos cativos (2)

8. Com as pontas dos dedos, separe cuidadosamente os fechos de mola do conector do módulo de memória até o módulo ser ejetado.
9. Remova o módulo de memória.

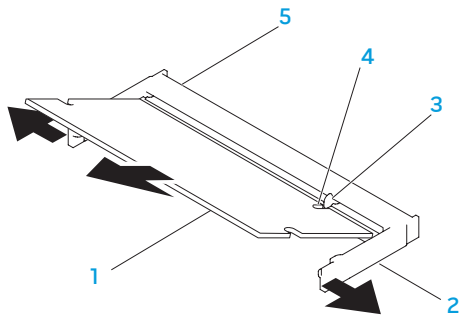



- 1 módulo de memória
- 2 travas da mola (2)
- 3 patilha

- 4 entalhe
- 5 conector do módulo de memória

CAPÍTULO 4: INSTALAR E SUBSTITUIR COMPONENTES

Para recolocar os módulos de memória, execute o procedimento de remoção na ordem inversa. Ao inserir o módulo de memória no conector, alinhe o entalhe do módulo com a patilha do conector do módulo de memória.

 **NOTA:** Se for necessário instalar módulos de memória nos dois conectores, instale um módulo de memória no conector inferior antes de instalar um módulo de memória no conector superior.

 **NOTA:** Se o módulo de memória não estiver correctamente instalado, o computador pode não arrancar.

ΑΥΤΟΝΟΜΟΙ ΣΥΣΤΗΜΑΤΕΣ

CAPÍTULO 5: RESOLUÇÃO DE PROBLEMAS



Sugestões e dicas básicas

- O computador não liga: O cabo do adaptador CA está firmemente ligado a uma tomada eléctrica alimentada? Se ele estiver ligado a uma extensão eléctrica, verifique se ela está a funcionar.
- Ligações: Verifique todos os cabos para se certificar de que não existe nenhuma ligação solta.
- Economia de energia: Certifique-se de que o computador não está no modo de hibernação ou de espera, pressionando o botão de alimentação durante menos de 4 segundos. A luz de estado de energia passa de azul para preto quando o sistema está no modo de espera; no modo de hibernação, a luz estará apagada.
- Brilho: Verifique e ajuste o brilho do ecrã, pressionando as combinações de teclas <Fn><F4> ou <Fn><F5>.
- Escolha do ecrã: Pressione a combinação de teclas <Fn><F1> para garantir que o computador não está configurado para ecrã "External Only" (Apenas externo).
- Use apenas o adaptador CA fornecido com o seu portátil.

Cópia de segurança e manutenção geral

- Efectue regularmente uma cópia de segurança de dados importantes e mantenha cópias do sistema operativo e do software em lugar seguro. Não se esqueça de anotar os números de série caso os armazene fora da respectiva caixa original, por exemplo, num porta-CD.
- Execute os programas de manutenção com a máxima frequência. Pode agendar estes programas para serem executados quando não estiver a utilizar o computador. Pode utilizar os programas fornecidos com o sistema operativo ou pode adquirir programas mais eficazes e especializados para tal.
- Anote as suas palavras-passe e mantenha-as em local seguro (longe do seu computador). Isto é especialmente importante se pretender proteger o BIOS e o sistema operativo do seu computador através de palavra-passe.
- Documente as definições vitais, como por exemplo, definições de rede, de acesso telefónico, de e-mail e de Internet.

Ao executar procedimentos de resolução de problemas no seu computador, lembre-se das seguintes instruções de segurança:

- Antes de tocar em qualquer componente interno do computador, toque numa parte não pintada do chassis. Isto descarregará a eletricidade estática do seu corpo, a qual pode danificar o seu computador.
- Desligue o computador e os respectivos periféricos.
- Desligue os periféricos do seu computador.

Itens a verificar:

- Verifique se o cabo do adaptador CA está ligado adequadamente ao computador e a uma tomada eléctrica de três pernos com ligação à terra. Certifique-se de que a tomada eléctrica está a funcionar.
- Verifique se a unidade UPS ou a extensão eléctrica está ligada (se for o caso).
- Se os dispositivos periféricos (por exemplo, teclado, rato, impressora, etc.) não estiverem a funcionar, verifique se todas as ligações estão firmes.
- Se algum componente do computador foi adicionado ou removido antes do problema se manifestar, verifique se seguiu o procedimento de instalação ou remoção correctamente.
- Se surgir uma mensagem de erro no ecrã, anote-a exactamente como surge antes de ligar para o apoio técnico da Alienware e solicitar ajuda para diagnosticar e resolver o problema.
- Se ocorrer um erro num programa específico, consulte a documentação do programa.

Ferramentas de diagnóstico de software

Avaliação avançada de pré-arranque do sistema (ePSA)

O computador executará a avaliação avançada de pré-arranque do sistema (ePSA), que é uma série de testes iniciais da placa de sistema, do teclado, do visor, da memória, da unidade de disco rígido, etc.

Para invocar a avaliação ePSA:

1. Ligue (ou reinicie) o seu computador.
2. Quando aparecer o logótipo da Alienware, pressione <F12> imediatamente.

 **NOTA:** Se aguardar demasiado tempo e o logótipo do sistema operativo surgir, continue a aguardar até visualizar o ambiente de trabalho do Microsoft Windows e, em seguida, encerre o computador e tente novamente.

3. Seleccione **Diagnostics** (Diagnósticos) no menu e pressione <Enter>.

CAPÍTULO 5: RESOLUÇÃO DE PROBLEMAS

Durante a avaliação, responda a todas as perguntas feitas.

- Se alguma falha for detectada, o computador interromperá o processo e emitirá um sinal sonoro. Para parar a avaliação e reiniciar o computador, pressione <n>; para ir para o próximo teste, pressione <y>; para testar novamente o componente que apresentou a falha, pressione <r>.
- Se forem detectadas falhas durante a avaliação avançada de pré-arranque do sistema, anote o(s) código(s) de erro e contacte a Alienware (para obter mais informações, consulte "Contactar a Alienware" na página 117).

Se a avaliação avançada de pré-arranque do sistema for concluída com êxito, a seguinte mensagem será apresentada "Do you want to run the remaining memory tests? This will take about 30 minutes or more. Do you want to continue? (Recommended) ." (Quer executar os testes de memória restantes? Esse processo leva cerca de 30 minutos ou mais. Quer continuar? Recomendado).

Se o computador apresentar problemas de memória, pressione <y> ou pressione <n>. Surge a seguinte mensagem: "Enhanced Pre-boot System Assessment complete." (Avaliação avançada de pré-arranque do sistema concluída).

Pressione <o> para reiniciar o computador.

Respostas a problemas comuns

Problemas de arranque do computador

O computador não passa no processo de POST (Power-on self test - Teste Automático de Ligação)

O POST (Power On Self Test - Teste Automático de Ligação) garante que o computador cumpre todos os requisitos necessários do sistema e que todo o hardware funciona correctamente antes que seja iniciada a parte restante do processo de arranque. Se o processo de POST for concluído satisfatoriamente, o computador continuará o arranque normalmente. Entretanto, se o computador não conseguir executar o processo de POST, ele emite um único sinal sonoro para indicar uma falha geral e uma mensagem de erro será mostrada. Para obter assistência, contacte o apoio técnico da Alienware (consulte “Contactar a Alienware” na página 117).

O computador para de responder ou o ecrã fica totalmente azul

 **AVISO:** Pode perder os seus dados se não conseguir executar o procedimento de encerramento do sistema operativo.

Se não obtiver nenhuma resposta quando pressionar uma tecla do teclado ou mover o rato, pressione sem soltar o botão de alimentação durante, pelo menos, 6 segundos até o computador se desligar, reiniciando-o em seguida.

 **NOTA:** O programa chkdsk poderá ser executado quando reiniciar o computador. Siga as instruções do ecrã.

Problemas de software

Um programa deixa de responder ou bloqueia repetidamente

Feche o programa:

1. Pressione <Ctrl><Shift><Esc> simultaneamente.
2. Clique no separador **Aplicações** e seleccione o programa que não está a responder.
3. Clique em **Terminar tarefa**.

Verifique a documentação do software.

Se for necessário, desinstale e volte a instalar o programa.

Um programa foi concebido para um sistema operativo Microsoft Windows de uma versão anterior

Execute o assistente de compatibilidade de programas:

O **Assistente de compatibilidade de programas** configura um programa para funcionar num ambiente semelhante ao de uma versão anterior do Microsoft Windows.

1. Clique em **Iniciar**  → **Painel de controlo** → **Programas** → **Programas e Funcionalidades** → **Utilizar um programa antigo com esta versão do Windows**.
2. No ecrã de boas-vindas, clique em **Seguinte**.
3. Siga as instruções do ecrã.

Outros problemas de software

Efectue imediatamente uma cópia de segurança dos seus ficheiros

Utilize um programa antivírus para examinar a unidade de disco rígido ou os CDs

Guarde e feche os ficheiros abertos e feche todos os programas que também estiverem abertos e depois encerre o computador utilizando o menu

Iniciar Verifique se o computador está infectado por algum tipo de spyware:

Se o seu computador ficar lento, se aparecerem frequentemente anúncios em janelas pop-up ou se tiver problemas para estabelecer ligação à Internet, o seu computador pode estar infectado com spyware. Utilize um programa antivírus que inclua protecção contra spyware (talvez seja necessário fazer uma actualização) para examinar o computador e remover o spyware.

Execute o diagnóstico ePSA:

Se todos os testes forem concluídos satisfatoriamente, a condição de erro estará relacionada com um problema de software.

CAPÍTULO 5: RESOLUÇÃO DE PROBLEMAS

Verifique a documentação do software ou contacte o fabricante de software para obter informações relativas à resolução de problemas:

- Certifique-se de que o programa é compatível com o sistema operativo instalado no seu computador.
- Certifique-se de que o seu computador reúne os requisitos mínimos de hardware necessários para executar o software. Para obter mais informações, consulte a documentação do software.
- Certifique-se de que o programa está instalado e configurado correctamente.
- Verifique se os controladores do dispositivo não entram em conflito com o programa.
- Se for necessário, desinstale e volte a instalar o programa.

Problemas de unidade de disco rígido

Deixe o computador arrefecer antes de o ligar

Uma unidade de disco rígido quente pode impedir a inicialização do sistema operativo. Deixe o computador voltar à temperatura ambiente antes de o ligar.

Executar o utilitário de verificação de disco

1. Clique em **Iniciar**  → **Computador**.
2. Clique com o botão direito do rato em **Disco local C:**.
3. Clique em **Propriedades** → **Ferramentas** → **Check Now** (Verificar agora).
Se surgir a janela **Controlo de conta de utilizador**, clique em **Continuar**.
4. Siga as instruções do ecrã.

Problemas de memória

Erros de memória detectados no arranque

Verifique os módulos de memória para saber se estão correctamente encaixados e orientados. Volte a colocar os módulos de memória, se for o caso (consulte “Actualizar ou instalar módulos de memória” na página 74).

Problemas de visor

Se o visor estiver em branco

 **NOTA:** Caso esteja a utilizar um programa que precisa de uma resolução maior que a suportada pelo seu computador, é recomendável que ligue um monitor externo.

O computador pode estar no modo de poupança de energia:

Pressione uma tecla do teclado ou pressione o botão de alimentação para retomar o funcionamento normal.

Comute a imagem do vídeo:

Se o computador estiver ligado a um monitor externo, pressione <Fn><F1> para comutar a imagem de vídeo para o ecrã.

Problemas de alimentação

Quando o botão de alimentação é pressionado, o computador não liga

- Se o cabo do adaptador CA estiver ligado a um protector contra surtos de tensão ou a uma UPS, verifique se o protector contra surtos de tensão ou a UPS está firmemente ligado(a) a uma tomada eléctrica, se está ligado(a) e a funcionar correctamente.
- Para saber se uma tomada está a funcionar correctamente, ligue-lhe um outro dispositivo, por exemplo, um rádio ou candeeiro. Se a tomada não estiver a funcionar, chame um electricista ou a sua empresa de energia eléctrica para obter assistência.
- Se o problema continuar, contacte o apoio técnico da Alienware (consulte "Contactar a Alienware" na página 117).

UNIVERSIDADE FEDERAL DO RIO DE JANEIRO

CAPÍTULO 6: RECUPERAÇÃO DO SISTEMA



AlienRespawn

- △ **AVISO:** Utilizar o AlienRespawn remove permanentemente quaisquer os programas ou controladores instalados após ter recebido o computador. Crie suportes multimédia de cópia de segurança das aplicações que necessita para instalar no seu computador antes de utilizar o AlienRespawn. Utilize o AlienRespawn apenas se o restauro do sistema não resolver o problema do seu sistema operativo.
- △ **AVISO:** Embora o AlienRespawn seja concebido para preservar os ficheiros de dados do seu computador, recomendamos que efectue a cópia de segurança dos seus ficheiros de dados antes de utilizar o AlienRespawn.

Pode utilizar o AlienRespawn para restaurar a sua unidade de disco rígido para o estado de funcionamento em que se encontrava quando adquiriu o seu computador, enquanto preserva os ficheiros de dados.

O AlienRespawn permite-lhe efectuar uma cópia de segurança e restaurar o seu computador para um estado de funcionamento anterior.

AlienRespawn Basic

Para restaurar a imagem de fábrica preservando os ficheiros de dados:

1. Desligue o computador.
2. Desligue todos os dispositivos ligados ao computador (por exemplo, uma unidade USB, uma impressora, etc.) e retire qualquer hardware interno recentemente adicionado.

 **NOTA:** Não desligue o cabo do adaptador CA.

3. Ligue o computador.
4. Quando surgir o logótipo da Alienware, pressione <F8> várias vezes para aceder à janela **Advanced Boot Options** (Opções de arranque avançadas).

 **NOTA:** Se aguardar demasiado tempo e o logótipo do sistema operativo surgir, continue a aguardar até visualizar o ambiente de trabalho do Microsoft Windows e, em seguida, encerre o computador e tente novamente.

5. Seleccione **Reparar o seu computador**.
6. Seleccione **AlienRespawn and Emergency Backup** no menu **Opções de recuperação do sistema** e siga as instruções do ecrã.

 **NOTA:** O processo de restauro pode demorar uma hora ou mais dependendo do tamanho dos dados a serem restaurados.

 **NOTA:** Para obter mais informações sobre o AlienRespawn, consulte o artigo 353560 da base de dados de conhecimento em support.dell.com.

Actualizar para o AlienRespawn Professional



O AlienRespawn proporciona funções adicionais que lhe permitem:

- Efectuar uma cópia de segurança e restaurar o seu computador com base nos tipos de ficheiro
- Efectuar uma cópia de segurança de ficheiros em um dispositivo de armazenamento local
- Programar cópias de segurança automáticas

Para actualizar para o AlienRespawn Professional:

1. Faça duplo clique sobre o ícone  AlienRespawn na área de notificação do ambiente de trabalho.
2. Clique em **Upgrade Now!** (Actualizar agora!).
3. Siga as instruções do ecrã.

Dell DataSafe Online Backup (opcional)

-  **NOTA:** O Dell DataSafe Online é suportado apenas nos sistemas operativos Windows.
-  **NOTA:** Recomenda-se uma ligação de banda larga para velocidades de carregamento ou transferência rápidas.

O Dell DataSafe Online é um serviço de cópia de segurança e recuperação automática que ajuda a proteger os seus dados e outros ficheiros importantes de incidentes catastróficos como furto, incêndio ou desastres naturais. Pode aceder ao serviço no seu computador utilizando uma conta protegida por palavra-passe.

Para obter mais informações, vá para **delldatasafe.com**.

Para programar cópias de segurança:

1. Faça duplo clique no ícone Dell DataSafe Online  na barra de tarefas.
2. Siga as instruções que aparecem no ecrã.

My Dell Downloads

 **NOTA:** My Dell Downloads (As minhas transferências Dell) podem não estar disponíveis em todas as regiões.

Certos softwares previamente instalados no seu novo computador Dell ou Alienware não incluem um CD ou DVD de cópia de segurança. Estes softwares estão disponíveis no site web My Dell Downloads (As minhas transferências Dell). A partir deste site web pode transferir software disponível para reinstalação ou criar o seu próprio suporte multimédia de cópia de segurança.

Para se registar e utilizar My Dell Downloads (As minhas transferências Dell):

1. Vá para **DownloadStore.dell.com/media**.
2. Siga as instruções do ecrã para se registar e transferir o software.
3. Volte a instalar ou crie um suporte multimédia de cópia de segurança do software para utilização futura.

አዲስ አበባ ፖሊስ ስራ ቤቅ

CAPÍTULO 7: ESPECIFICAÇÕES



CAPÍTULO 7: ESPECIFICAÇÕES

Modelo do computador

Alienware M14x

Dimensões

Altura

Parte frontal 37,80 mm

Parte posterior 37,80 mm

Largura 337,00 mm

Profundidade 258,34 mm

Peso com bateria de 8 células e unidade óptica (com início em) 2,88 kg

NOTA: O peso do computador portátil irá variar dependendo da configuração adquirida e da variabilidade de fabricação.

Processador e chipset do sistema

Processador	Intel Core i5 de segunda geração Intel Core i7 de segunda geração
Cache L2	256 KB
Cache L3	até 8 MB
Relógio do barramento	100 MHz
Chipset do sistema	Chipset Mobile Intel HM67 Express
Largura do barramento SDRAM	um ou dois canais de 64 bits de memória DDR3 até 1600 MHz
Largura do barramento do endereço de processador	32 bits
Largura dos dados do processador	64 bits
BIOS Memória Flash SPI	32 Mbit
Barramento gráfico	barramento PCIe x16 Gen2

CAPÍTULO 7: ESPECIFICAÇÕES

Memória

Entradas	duas DDR3 acessíveis internamente utilizando encaixes JEDEC SODIMM
Capacidades	1 GB, 2 GB e 4 GB
Tipo de memória	configuração DDR3 de dual channel de até 1600 MHz, unbuffered, não ECC
Configurações de memória possíveis	2 GB, 3 GB, 4 GB, 6 GB e 8 GB

Portas e fichas

Adaptador de rede	uma porta RJ45
USB	<ul style="list-style-type: none">• uma entrada de 4 pinos compatível com USB 2.0 com PowerShare• duas entradas de 4 pinos compatíveis com USB 3.0
HDMI	uma entrada de 19 pinos
Mini-DisplayPort	uma entrada de 20 pinos
VGA	uma entrada de 15 orifícios

Portas e fichas

Áudio	duas saídas estéreo para auscultadores/altifalantes uma entrada para microfone NOTA: Pode também utilizar saídas para configurar altifalantes de 5.1 canais.
Leitor de cartões multimédia	uma ranhura 9 em 1
Leitor de cartões SIM	uma ranhura de cartão SIM

Comunicações

Adaptador de rede	Ethernet LAN de 10/100/1000 Mbps na placa de sistema
Rede sem fios	<ul style="list-style-type: none">• uma ranhura para mini-card de meio tamanho• uma ranhura para mini-card de tamanho completo• uma ranhura para mini-card para tecnologia wireless display de tamanho completo• Bluetooth; Intel Wireless Display (opcional); SiBeam WirelessHD (opcional); Internet sem fios 3G (opcional); Internet sem fios 4G (opcional)

CAPÍTULO 7: ESPECIFICAÇÕES

Vídeo

Controlador de vídeo

Integrado	Intel HD Graphics 3000
Separado	NVIDIA GeForce GT555M

Memória de vídeo

Integrado	memória de vídeo dedicado de 512 MB (para memória total do sistema superior a 4 GB)
Separado	<ul style="list-style-type: none">• 1.5 GB• 3.0 GB

Suporte externo do visor

HDMI 1.4, Mini DisplayPort, VGA, Intel Wireless Display (opcional) e SiBeam WirelessHD (opcional)

Áudio

Tipo

Áudio de som surround de alta definição
ligação analógica 5.1 e ligação HDMI 7.1

Controlador

Realtek ALC665-GR

Áudio

Altifalante	dois altifalantes de 8 ohms no conjunto de altifalantes esquerdo e direito
Amplificador de altifalante interno	até uma média de 2 W por canal; até uma média de 4 W de energia total 1 subwoofer até uma média de 3 W
Suporte para o microfone interno	câmara com microfone digital duplo integrado
Controlos de volume	menus do programa e teclas de função multimédia do teclado

Armazenamento na unidade de disco rígido

Número de unidades de armazenamento	uma
Unidade de disco rígido	<ul style="list-style-type: none">• uma unidade de disco rígido SATA 2.0 (3 Gb/s) de 2,5 polegadas• uma unidade de estado sólido

Leitor de cartões multimédia

Placas suportadas

- Cartão de memória SD (Secure Digital)
- Cartão SDIO (Secure Digital Input/Output)
- Cartão SDXC (Secure Digital Extended Capacity)
- Cartão MMC (MultiMedia Card)
- Cartão MMC+ (MultiMedia Card plus)
- Cartão Memory Stick
- Cartão Memory Stick PRO
- Cartão xD-Picture (tipo M e tipo H)
- Cartão SDHD (Hi Density-SD)
- Hi Capacity-SD (SDHC)

Ecrã

Tipo

- WLED HD de 14,0 polegadas com TrueLife
- WLED HD+ de 14,0 polegadas com TrueLife

Resolução interna máxima

1366 x 768 (HD)
1600 x 900 (HD+)

Ecrã

Dimensões (área activa)

Altura	173,95 mm (6,85 polegadas)
Largura	309,40 mm (12,18 polegada)
Diagonal	355,60 mm (14,00 polegadas)

Frequência de actualização 60 Hz

Ângulo de funcionamento 0° (fechado) a 140°

Distância entre pixéis 0,1933 mm

Controlos o brilho pode ser controlado através dos atalhos do teclado

Teclado (com retroiluminação)

Número de teclas 82 (Coreia, EUA e Canadá); 83 (Europa); 86 (Japão)

Cor da retroiluminação RGB; as cores podem ser alteradas através do software AlienFX no Alienware Command Center (Centro de comandos Alienware). Para informações, consulte "Alienware Command Center" na página 40.

CAPÍTULO 7: ESPECIFICAÇÕES

Touchpad

Resolução da posição X/Y (modo de mesa digitalizadora)	953 cpi
Tamanho	
Altura	42,0 mm - área de sensor activo
Largura	81,0 mm - rectângulo

Câmara

Resolução da câmara	2,0 megapixéis de HD
Resolução de vídeo	1600 x 1200
Ângulo de visualização diagonal	70°

Bateria

Tipo	bateria de polímero de lítio "inteligente" de 8 células (63 Whr)
Dimensões	
Altura	11,2 mm
Largura	173 mm
Profundidade	109,4 mm

Bateria

Peso	0,43 kg
Tensão	14,8 V
Tempo de funcionamento	O tempo de funcionamento da bateria varia consoante as condições de funcionamento e pode ser substancialmente reduzido em determinadas condições que exijam muita energia.
Vida útil (aproximada)	300 ciclos de descarga/carga
Amplitude térmica	
De funcionamento	0° a 50° C
De armazenamento	-20° to 60° C
Bateria de célula tipo moeda	CR-2032

CAPÍTULO 7: ESPECIFICAÇÕES

Adaptador AC

Tipo	150 W
Tensão de entrada	100-240 VCA
Corrente de entrada (máxima)	2,50 A
Frequência de entrada	50-60 Hz
Corrente de saída	7,70 A (contínua)
Potência de saída	150 W
Tensão nominal de saída	19,50 V
Amplitude térmica	
De funcionamento	0° a 35°C
De Armazenamento	-40° a 70°C
Tipos de entradas	
Entrada CC	ficha de 3 pinos, 7,4 mm
Entrada CA	3 pinos – C13

Condições ambientais do computador

Amplitude térmica

De funcionamento	0° a 35°C
De armazenamento	-40° a 65°C

Humidade relativa (máxima)

De funcionamento	10% a 90% (sem condensação)
De armazenamento	10% a 95% (sem condensação)

Vibração máxima (utilizando um espectro de vibração aleatória que simula o ambiente do utilizador)

De funcionamento	0,66 GRMS
De armazenamento	1,3 GRMS

Condições ambientais do computador

Choque máximo (medido com a unidade de disco rígido em funcionamento e um impulso semi-senoidal de 2 ms para funcionamento. Medido também com a unidade de disco rígido na posição "head-parked" (posição de repouso) e um impulso semi-senoidal de 2 ms para armazenamento)

De funcionamento 110 G

De armazenamento 160 G

Altitude (máxima)

De funcionamento -15,2 a 3048 m

De armazenamento -15,2 a 10.668 m

Nível de contaminação pelo ar G2 ou inferior, como definido pela ISA-S71.04-1985



APÊNDICE



PRECAUÇÕES GERAIS DE E DE SEGURANÇA ELÉCTRICA

Configuração do computador

- Leia todas as instruções marcadas no produto e na documentação antes de utilizar o seu computador.
- Guarde todas as instruções de segurança e funcionamento.
- Nunca utilize este produto próximo de água ou de uma fonte de calor.
- Coloque o computador apenas numa superfície de trabalho estável.
- Utilize o computador apenas com o tipo de fonte de energia indicado na etiqueta de especificações.
- Nunca obstrua ou cubra as aberturas de ventilação ou as ventoinhas do computador. Estas são necessárias para a ventilação do computador.
- Nunca introduza objectos de qualquer tipo nas aberturas de ventilação.
- Verifique se o computador está adequadamente ligado à terra durante a utilização.
- Não ligue o computador a uma tomada sem uma ligação à terra adequada.
- Se for necessário utilizar um cabo de extensão para o computador, verifique se a amperagem total do computador não excede a classificação máxima do cabo de extensão.

Utilização do computador

- Coloque o cabo de alimentação e todos os outros cabos de modo a que não seja possível pisar ou tropeçar neles. Não coloque nenhum objecto sobre o cabo de alimentação.
- Não derrame nenhum líquido sobre ou no interior do computador.
- Para evitar choque eléctrico, desligue sempre todos os cabos de alimentação, de modem, e quaisquer outros cabos das tomadas de parede antes de começar a manusear o computador.

Advertência sobre descarga electrostática (ESD)

A descarga electrostática (ESD) pode provocar danos nos componentes internos do sistema se não forem tomadas as devidas precauções. A descarga electrostática é causada pela electricidade estática e os danos provenientes desta são geralmente permanentes.

Os técnicos de computador utilizam uma pulseira antiestática especial para descarregar a electricidade estática acumulada no corpo e assim evitar danos causados pela descarga electrostática ao computador. Para reduzir as probabilidades de danos causados por descargas electrostáticas:

- Desligue a alimentação do computador e aguarde vários minutos antes de começar a trabalhar no mesmo.
- Descarregue a electricidade estática do seu corpo tocando na caixa do computador.
- Evite andar durante o processo de instalação dos itens internos do computador, especialmente se o piso do local onde estiver a trabalhar for de tapete ou durante baixas temperaturas e nível baixo de humidade.

APÊNDICE

- Toque apenas nos itens que devem ser substituídos.
- Se precisar de retirar placas periféricas por algum motivo, coloque-as na parte da caixa do computador que foi retirada. Não toque nos conectores de canto, localizados na parte inferior da placa, que se ligam à placa de sistema.

Precauções de segurança geral

- Choque mecânico: O seu computador não deve nunca ser submetido a choques mecânicos severos. O manuseio descuidado do seu computador pode danificá-lo. O choque mecânico não é abrangido pela garantia.
- Choque eléctrico: Se não abrir o computador, não deve preocupar-se. O seu computador protege-se contra a maioria das irregularidades da fonte de alimentação.

Quando deve contactar a Alienware

- A bateria, o cabo de alimentação ou o conector está danificado.
- Deve ter sido derramado líquido no seu computador.
- O computador for derrubado ou a caixa foi danificada.
- O computador não funcionará normalmente se não forem cumpridas as instruções de funcionamento.

Acessórios ou componentes de substituição

Aconselhamos a utilização exclusiva de acessórios ou peças de substituição recomendados pela Alienware.

Contactar a Alienware

Para clientes nos Estados Unidos/Canadá, ligue para 1-800-ALIENWARE.

 **NOTA:** Se não possuir uma ligação activa à Internet, pode encontrar informações de contacto na sua factura de compra, nota de encomenda, conta ou catálogo de produtos da Dell.

A Dell fornece várias opções de apoio técnico e manutenção on-line e por telefone. Como a disponibilidade varia consoante o país e o produto, alguns serviços podem não estar disponíveis na sua área.

Para contactar a Dell relativamente a questões de vendas, apoio técnico ou de apoio ao cliente:

1. Visite **dell.com/contactdell**.
2. Seleccione o seu país ou região.
3. Seleccione o serviço apropriado ou a ligação de apoio técnico de acordo com as suas necessidades.
4. Escolha o método mais conveniente para contactar a Dell.

Sites web

Para obter informações sobre os produtos e serviços da Alienware, vá para os seguintes sites web:

- **dell.com**
- **dell.com/ap** (apenas para países da Ásia/do Pacífico)
- **dell.com/jp** (apenas para o Japão)
- **euro.dell.com** (apenas para a Europa)
- **dell.com/la** (para os países da América Latina e das Caraíbas)
- **dell.ca** (apenas para o Canadá)

Pode aceder ao apoio técnico da Alienware através dos seguintes sites web:

- **support.dell.com**
- **support.jp.dell.com** (apenas para o Japão)
- **support.euro.dell.com** (apenas para a Europa)
- **support.la.dell.com** (Argentina, Brasil, Chile, México)

Informações relativas à norma oficial mexicana ou NOM (Apenas para o México)

As seguintes informações referem-se ao(s) dispositivo(s) descrito(s) neste documento, de acordo com os requisitos da norma oficial mexicana (NOM):

Importador:

Dell México S.A. de C.V.
Paseo de la Reforma 2620 - Flat 11°
Col. Lomas Altas
11950 México, D.F.

Número de modelo regulamentar	Tensão	Frequência	Consumo de electricidade	Tensão de saída	Intensidade de saída
P18G	100 a 240 VCA	50-60 Hz	2,50 A	19,50 V	7,70 A

Para mais detalhes, leia as informações de segurança fornecidas com o seu computador.

Para obter informações adicionais sobre os melhores procedimentos de segurança, consulte dell.com/regulatory_compliance.

